



[www.etn.pl](http://www.etn.pl)

[biuro@etn.pl](mailto:biuro@etn.pl)

EDYCJA IV



**GRUPA  
ETN**

[www.etn.pl](http://www.etn.pl)



**KOMPRESORY  
WAŁY NAPĘDOWE  
HYDRAULIKA SIŁOWA**

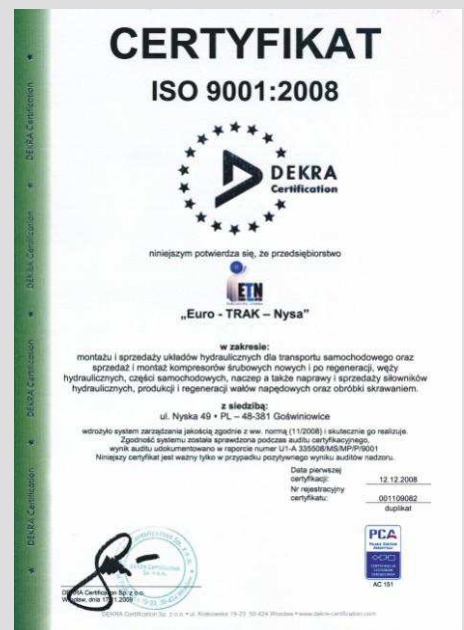
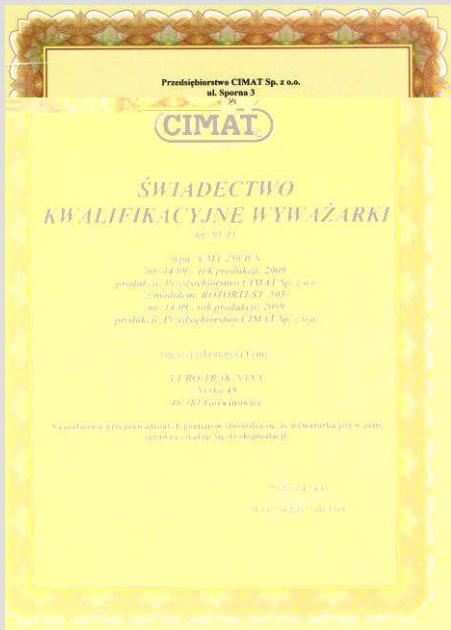

## ŚWIADECTWA I CERTYFIKATY

Gwarancją jakości EURO – TRAK – NYSA są licznie zgromadzone certyfikaty i świadectwa na wykonywane przez nas usługi oraz profesjonalną obsługę sprzętu. Posiadamy certyfikat ISO 9001-2008 DEKRA, świadectwo CIMAT. A także jako jedyny autoryzowany przedstawiciel i serwis GHH RAND w Polsce możemy pochwalić się prestiżową nagrodą sprzedaży za najlepsze wyniki w Europie wschodniej w 2006,2007,2008,2009 oraz 2010 roku.





**EURO - TRAK - NYSA** to dynamicznie rozwijająca się firma, działająca w branży hydrauliki siłowej. Jakość i ponad standardowe rozwiązania to nasza domena i cele na przyszłość. Przez ponad 17 lat naszej działalności pozyskujemy klientów z całego kraju. Dzięki dbałości o jakość wykonywanych usług stale budujemy zaufanie i uznanie naszych odbiorców oraz spełniamy ich wysokie wymagania. Po raz kolejny wychodzimy naprzeciw oczekiwaniom rynku krajowego korzystając z najnowocześniejszych technologii i materiałów obecnych na światowym rynku hydrauliki siłowej oraz współpracujemy z renomowanymi dostawcami podzespołów z całej Europy.

Nasze układy hydrauliczne sprostają najwyższym, światowym wymogom, a wyspecjalizowana ekipa zamontuje je z uwzględnieniem wszystkich, najdrobniejszych szczegółów. Sprzedawane i montowane przez nas układy hydrauliczne mają możliwość współpracy z każdym typem pojazdów.

## o firmie

## Kompletna hydraulika do ciągnika siodłowego

Kompletne układy hydrauliczne do wywrotu i rozładunku paliw i gazu, ruchomej podłogi, napędu dźwigów i kompresorów. Na zbiornikach stalowych lub aluminiowych. Układy hydrauliczne jedno i dwuobwodowe na pompach zębatych i tłoczkowych.

*Serdecznie zapraszamy*



## Kompresory śrubowe do ciągników siodłowych

Euro Trak Nysa realizuje zamówienia dla kontrahentów z całej Europy. Poniżej prezentujemy przykładowe zlecenie zamontowania kompresorów śrubowych CS1050 LIGHT dla jednej z największych firm transportowych Europy.

*Serdecznie zapraszamy*

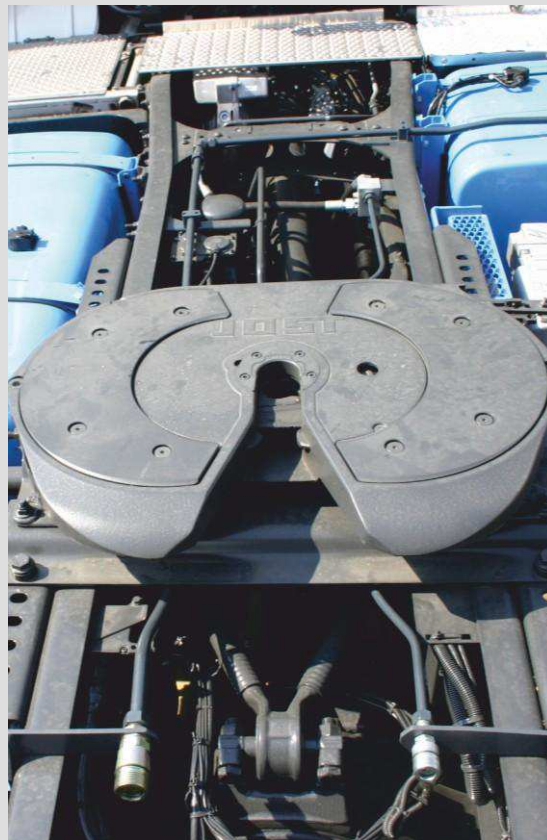
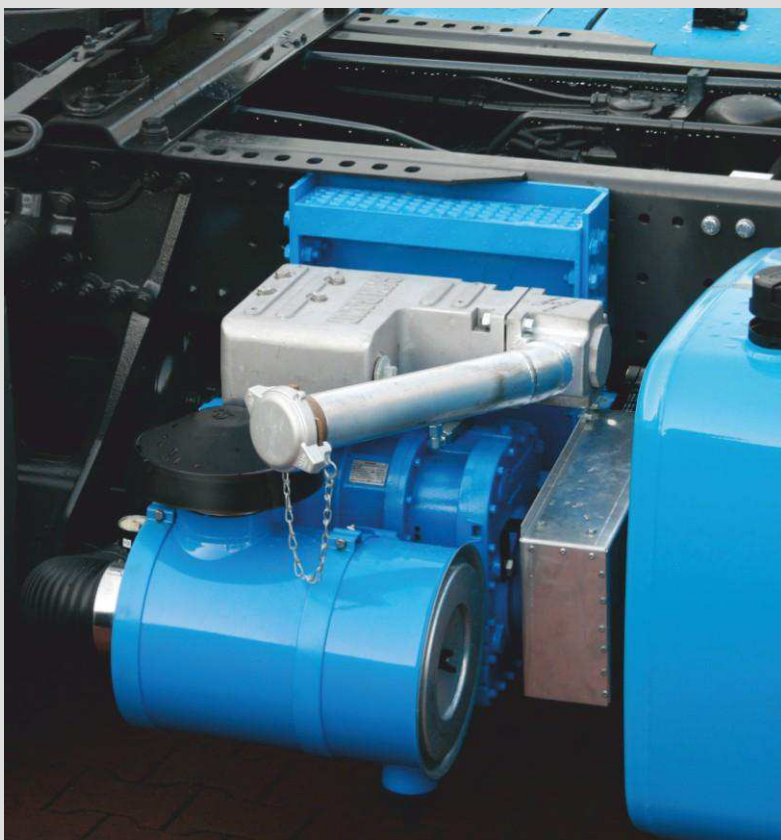

## KOMPRESORY ŚRUBOWE I ŁOPATKOWE DO ROZŁADUNKU MATERIAŁÓW SYPKICH I PŁYNNYCH "IR GHH RAND"

"GHH-RAND" istnieje na rynku od 1952 roku, jako pierwsza firma w Europie wytworzyła i sprzedała kompresor w technologii śrubowej. Euro Trak Nysa jest autoryzowanym przedstawicielem firmy "GHH-RAND" na Polskę, która to firma jest europejskim liderem w produkcji i sprzedaży kompresorów śrubowych, posiadającym ponad 75% rynku. Oferujemy kompresory o wydajności do 1200 m<sup>3</sup>/h do materiałów sypkich, w wersji Light lub w zabudowie dźwiękoszczelnej z chłodnicą. Dostępne są również same stopnie sprężające CG i CS oraz pełny asortyment oryginalnych części zamiennych. Posiadamy również w ofercie innowacyjny bezolejowy kompresor SV 120 do rozładunku materiałów płynnych.



## SIŁOWNIKI WYWROTU TYPU "FRONT END" I "UNDERBODY"

Firma EURO-TRAK-NYSA jest liderem w sprzedaży siłowników. Oferujemy pełny asortyment siłowników wykorzystywanych w naczepach, wywrotkach dwustronnych i trójstronnych. Oferta firmy ETN poszerzona jest dodatkowo o siłowniki dwustronnego działania, odpowiednie dla pojazdów specjalistycznych i przemysłowych.

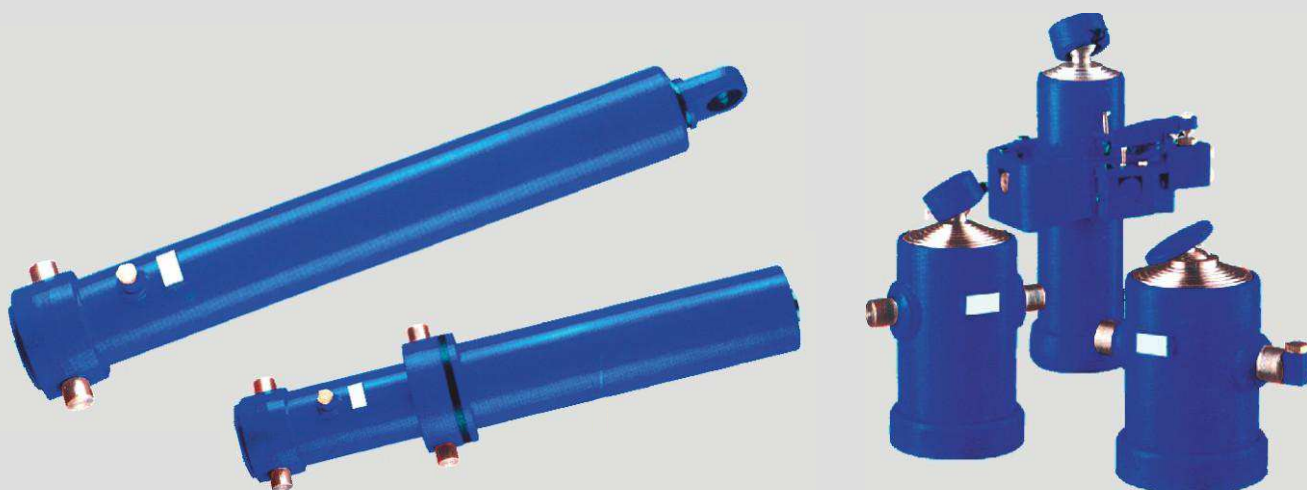

## ŻURAWIE BUDOWLANE FIRMY "PM"

Firma Euro-Trak-Nysa w 2006 została przedstawicielem firmy „PM” jednego z największych producentów żurawi samochodowych na świecie i lidera na rynku włoskim. Firma działa od 1959 roku w Modenie, jako pierwszy włoski producent dźwigów. W swojej ofercie posiada pełny asortyment żurawi samochodowych - od 1tm do 85 tm, z różną możliwością kombinacji wysięgów hydraulicznych i ręcznych.

Istnieje możliwość doposażenia w sterowanie radiowe oraz dozbrojenia żurawi w dodatkowe wyjścia hydrauliczne, służące do zasilania ścisków do palet, łyżek do materiałów sypkich. Dzięki temu otrzymujemy możliwość konfiguracji ponad 300 różnych żurawi samochodowych.



## STANOWISKO WYWAŻANIA

Firma ETN produkuje i naprawia wały napędowe oraz inne elementy przeniesienia napędu do wszystkich typów pojazdów użytkowych (samochodów dostawczych, ciężarowych, autobusów, pojazdów szynowych), maszyn roboczych, koparek, ładowarek, urządzeń hutniczych i kopalnianych oraz konstruuje wały napędowe odpowiednio do potrzeb klienta.

ETN posiada najnowocześniejsze, specjalistyczne maszyny i urządzenia, dysponuje także najnowszą generacją wyważarkami firmy CIMAT – światowego lidera branży.

Oferuje m.in.: 3-częściowe, 4-podporowe wały napędowe do dł. 5m, oraz wały o masie 250kg, dysponuje również najnowocześniejszymi technologiami gwarantującymi najwyższy standard produkcji i regeneracji, wykonuje lub naprawia praktycznie większość wałów napędowych. Posiada certyfikat zarządzania jakością ISO 9001. Przedsiębiorstwo ETN współpracuje z uznanymi, światowymi producentami wałów napędowych oraz części zamiennych. Dzięki temu kupując lub naprawiając wały napędowe w naszej firmie posiadacie Państwo gwarancję zastosowania oryginalnych części wykonanych zgodnie z wymaganiami technologii. Dostarcza zamówione wyroby i usługi przesyłkami ekspresowymi DHL i DPD na terenie całego kraju.





## USŁUGI DODATKOWE

1. STANOWISKO DO WIERCENIA PRECYZYJNEGO - Możliwość wiercenia otworów o średnicy od 1mm do 50mm.
2. STANOWISKO ZAKUWANIA WĘŻY - Zakuwanie węży hydraulicznych według zapotrzebowania klienta.
3. STANOWISKO TOKAREK - Firma ETN realizuje nietypowe zlecenia klientów wysoko i nisko seryjne.
4. STANOWISKO SPAWANIA WAŁÓW NAPĘDOWYCH

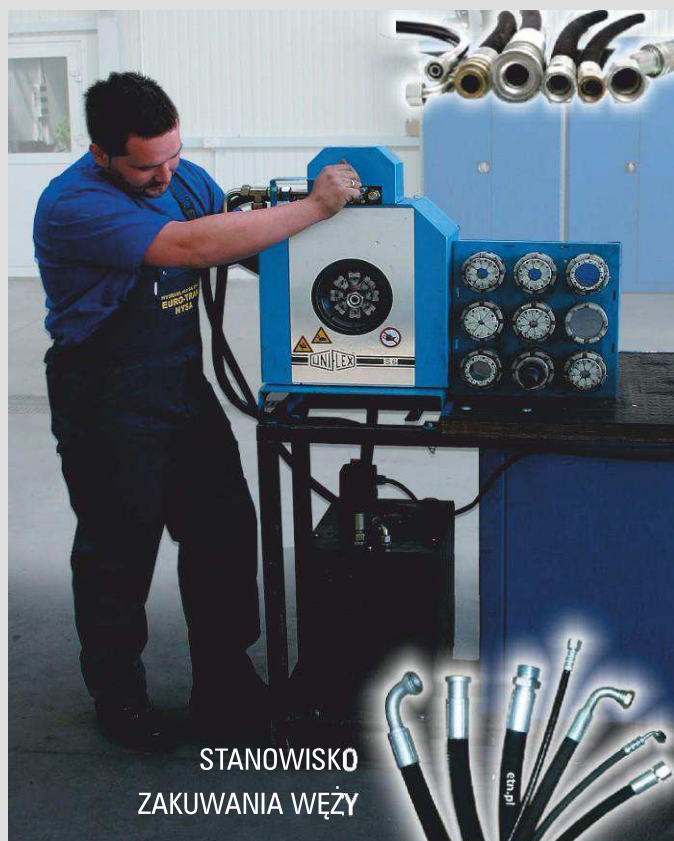

## OBRABIARKI CNC

Jesteśmy firmą z kilkunastoletnim doświadczeniem w branży metalowej zostało to poparte wieloma zadowolonymi klientami. Oferujemy usługi z zakresu obróbki skrawaniem przy pomocy nowoczesnych urządzeń sterowanych numerycznie CNC oraz obrabiarkach konwencjonalnych. Nasza działalność to usługi obróbki metali takimi metodami jak:

- frezowanie w czterech osiach
- toczenie z frezowaniem w pięciu osiach
- produkcja podzespołów do hydrauliki samochodowej
- produkcja kół zębatych
- nawęglanie z hartowaniem
- wiercenie, wytaczanie, dłutowanie, szlifowanie oraz spawanie.

Nasz park maszynowy pozwala na wykonanie dla Państwa wielu skomplikowanych półwyrobów oraz wyrobów gotowych. Wykwalifikowana kadra pracownicza służy pomocą w zakresie doboru metod, rodzajów i innych parametrów obróbki skrawaniem. Tak aby końcowy efekt obróbki dla klienta był jak najwyższej jakości zachowując konkurencyjną cenę.

**Zapraszam do współpracy.**





### Kompresor CS 1050 IC w zabudowie

**Zastosowanie:** do rozładunku materiałów sypkich

wydajność 1000m<sup>3</sup>/h, max.  
obroty 1000-2000/min. max.  
ciśnienie robocze 2,5 bar

nr katalogowy: 000001



### Kompresor CG 600 bez zabudowy

**Zastosowanie:** do rozładunku materiałów sypkich

wydajność 570m<sup>3</sup>/h, max.  
obroty 3000-3600/min. max.  
ciśnienie robocze 2,5 bar

nr katalogowy: 000002

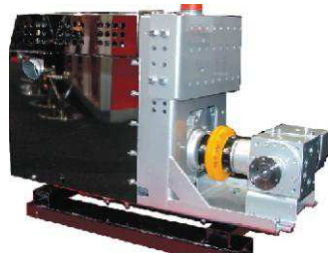

### Kompresor CS 1050 compact Solution w zabudowie

**Zastosowanie:** do rozładunku materiałów sypkich

wydajność 1000m<sup>3</sup>/h, max.  
obroty 1000-2000/min. max.  
ciśnienie robocze 2,5 bar

nr katalogowy: 000003



### Kompresor CS 700 w zabudowie

**Zastosowanie:** do rozładunku materiałów sypkich

wydajność 720m<sup>3</sup>/h, max.  
obroty 1000-2000/min. max.  
ciśnienie robocze 2,5 bar

nr katalogowy: 000004



### Kompresor śrubowy CG 80

**Zastosowanie:** do rozładunku materiałów sypkich

wydajność 570m<sup>3</sup>/h  
obroty 3000-3600/min. max.  
ciśnienie robocze 2,5 bar

nr katalogowy: 000005



## SV120 – Bezolejowy Kompresor Łopatkowy

Zastosowanie:

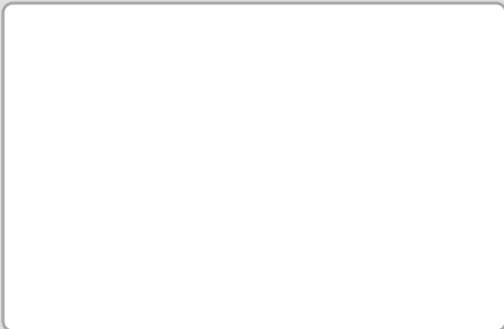

**Zastosowanie:** do rozładunku materiałów sypkich

Z zintegrowaną chłodnicą oleju

wydajność do 1200m<sup>3</sup>/h  
obroty 1200-1800 min/max  
ciśnienie robocze 2,5 bar

nr katalogowy 000011



## IHP100 & IHP128

Pompy higieniczne

**Zastosowanie:** do rozładunku artykułów spożywczych płynnych

	IHP100	IHP128
wydajność (L/obr)	1,00	1,28
Obroty	1000	1000
Max przepływ (m <sup>3</sup> /h)	58	77

nr katalogowy 000013



## ICP20/ICP25/ICP30

Rotacyjne pompy samozasysające

**Zastosowanie:** do cystern samochodowych oraz nacze (paliwo, olej, nawozy, środki chemiczne, mydła, farby itp.)

	IPC20	IPC25	IPC30
prędkość przepływu	333	602	1026
ciśnienie robocze	13,6	13,6	13,6
moc na wale (kW)	5,8	8,8	10,4

nr kat. 000014

## Elektryczny wentylator chłodzący do kompresora śru



### Komplet naprawczy do kompresora śrubowego GHH, CG80

CS80

nr katalogowy: 000017

CG80

nr katalogowy: 000018



### Koło pasowe kompresora

"280", 5x13

nr katalogowy: 000019

"220", 5x13

nr katalogowy: 000020

"250", 5x13

nr katalogowy: 000021

"140", 5x13

nr katalogowy: 000022

"160", 5x13

nr katalogowy: 000023

"180", 5x13

nr katalogowy: 000024

"125", 5x13

nr katalogowy: 000025



### Zestaw do kompresora śrubowego CS 80, CG80

nr katalogowy 000026

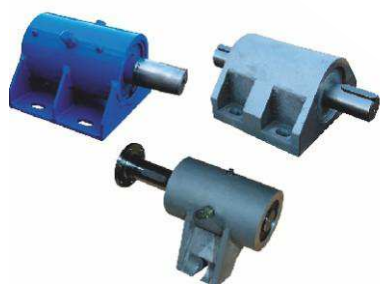

### Napęd kompresora

nr katalogowy 000027



### Grafitowe płytki do wszystkich rodzajów kompresorów

nr katalogowy 000028



### Obudowa łożyska do wałka podtrzymującego koło pasowe

nr katalogowy 0000293



### Tłumik kompresora CG, CS

nr katalogowy 000030



### Chłodnica powietrzna do kompresora

wysokość - 650mm  
długość - 505mm  
szerokość - 270mm  
szer. z wentylatorem - 370mm

nr katalogowy 000031



### Sprzęgło przeciążeniowe CG i CS

nr katalogowy 000032



### Zawór zwrotny CG i CS

nr katalogowy 000033



### Zawór bezpieczeństwa CG i CS

nr katalogowy 000034



### Przedłużenie PTO

nr katalogowy 000035



### Elektropompa 12V, 24V/200 BAR

nr katalogowy 000038



### Sterownik wywrotu do układu 12V lub 24V przewód wodoszczelny

nr katalogowy 000036



### Układ hydrauliczny 12V i 24V "powerpack"

Metalowy zbiornik

nr katalogowy 000037





### Zbiornik stalowy 160L zakabinowy

wysokość 350 mm  
 długość 1600 mm  
 szerokość 350 mm

nr katalogowy 000039B



### Zbiornik aluminiowy 160L zakabinowy

wysokość 350 mm  
 długość 1600 mm  
 szerokość 350 mm

nr katalogowy 000039



### Zbiornik stalowy 160L zakabinowy

wysokość - 555 mm  
 długość - 1455 mm  
 szerokość - 255 mm

nr katalogowy 000040



### Zbiornik stalowy

	60L	70L	80L
wysokość	405mm	405mm	405mm
długość	505mm	505mm	505mm
szerokość	505mm	400mm	450mm

nr katalogowy 000041



### Zbiornik stalowy

	160L	160L	180L	200L
wysokość	610mm	610mm	610mm	610mm
długość	720mm	610mm	720mm	720mm
szerokość	430mm	500mm	470mm	500mm

nr katalogowy 000042



### Zbiornik stalowy

	160L	180L	200L
wysokość	600mm	600mm	600mm
długość	680mm	680mm	680mm
szerokość	450mm	470mm	510mm

nr katalogowy 000043



### Zbiornik aluminiowy

	160L	160L
wysokość	610mm	610mm
długość	720mm	610mm
szerokość	430mm	500mm

nr katalogowy 000044



### Zbiornik aluminiowy

	160L	180L	200L
wysokość	610mm	610mm	610mm
długość	720mm	720mm	720mm
szerokość	430mm	470mm	500mm

nr katalogowy 000045



### Kombi Tank 200L + 360L

wysokość - 720mm  
 długość - 720mm  
 szerokość - 1200mm

nr katalogowy 000046



### Zbiornik Zakabinowy 180L

wysokość - 570mm  
 długość - 350mm  
 szerokość - 1000mm

nr katalogowy 000047



### Zbiornik stalowy

	120L	135L
wysokość	610mm	610mm
długość	720mm	720mm
szerokość	300mm	350mm

nr katalogowy 000048



### PTO Scania GRS 900, 260NM

nr katalogowy 000049

### PTO Scania GR 900, 250NM (1:1,083)

nr katalogowy 000050



### PTO Scania (wersja oryginalna tylna)

GRS 895

(1:1), (1:1,24)  
(1:1,28), (1:1,58)

nr katalogowy 000051



### PTO Scania (podwójna, tylna i boczna)

GRS 905

(1:1), (1:1,24)  
(1:1,28), (1:1,58)

nr katalogowy 000052



### PTO Scania GRS 900, 560NM (1:1,45)

nr katalogowy 000053

### PTO Scania GRS 900, 560NM (1:1,18)

nr katalogowy 000054

### PTO Scania GRS 801, 560NM (1:1,36)

nr katalogowy 000055



### GR875,GR905,GRS895,GRS905 Boczna

	wyj.1	wyj. 2
maks. moment obrotowy	415 Nm	550 Nm
wew. przełożenie PTO	1 : 1,33	1 : 1

wyj.1 - gniazdo boczne PTO  
wyj.2 - gniazdo napędowe wałka tylne PTO

nr katalogowy 000056



### GRSO 905 Boczna

	wyj.1	wyj. 2
maks. moment obrotowy	254 Nm	550 Nm
wew. przełożenie PTO	1 : 2,17	1 : 1

wyj.1 - gniazdo boczne PTO  
wyj.2 - gniazdo napędowe wałka tylne PTO

nr katalogowy 000057



### PTO Scania GR 871, 320NM (1:1,093)

nr katalogowy 000058

### PTO Scania GR 880, 320NM (1:1,003)

nr katalogowy 000059



### PTO podwójna SCANIA GRS900, GR900

(1:1,79) 400NM  
(1:1,45) 490NM

nr katalogowy 000060



### PTO SCANIA (podwójna) GRS900

(1:1,25) 600NM  
(1:1,5)

nr katalogowy 000061



### PTO VOLVO SR 62

(1:1) 560NM

nr katalogowy 000062

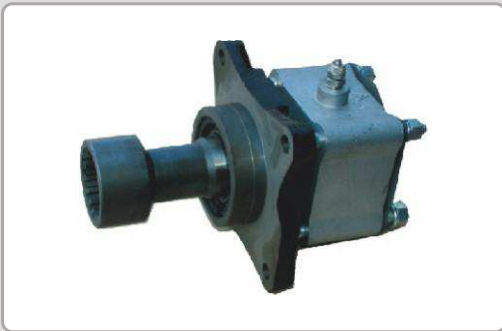

### PTO VOLVO SR 70, SR 71, R 70

(1:1) 560NM

nr katalogowy 000063



### PTO VOLVO Z WAŁKIEM

AT 2412C, AC2412C, SR1700, VT2014B

(1:1) 600NM

nr katalogowy 000064



### PTO podwójna VOLVO 380NM

nr katalogowy 000065



### PTO ZF S5-42/320NM

S5-42/ 5,72  
S5-42/ 4,65  
S5-42/ 6,56  
S5-42/ 7,55

nr katalogowy 000066



### PTO ZF ALUMINIOWA

(1:1) 560NM

nr katalogowy 000067



### PTO ZF STALOWA

(1:1) 600NM

nr katalogowy 000068



### PTO ZF

(1:1,33) 450NM  
(1:1,58) 400NM  
(1:1,80) 350NM

nr katalogowy 000069



### PTO ZF do kompresora

350NM, (1:1,80)  
400NM, (1:1,58)  
450NM, (1:1,33)  
500NM, (1:0,961)

nr katalogowy 000070



### PTO ZF (1:1,32)

300NM

nr katalogowy 000071



### PTO podwójna ZF 380NM

nr katalogowy 000072



### PTO ZF (podwójna - oryginalna) INTARDER 750NM

PTO ZF IT

nr katalogowy 000073



### PTO MERCEDES Z WAŁKIEM

G 125 new G260  
(1:1) 600NM

nr katalogowy 000074



### PTO MERCEDES (1:1,32) G360

(1:1) 500NM  
(1:,32) 300NM

nr katalogowy 000075



### PTO MERCEDES G60

(1:1,32) 300NM  
(1:1) 600NM

nr katalogowy 000076



## PTO RENAULT

B9, B18  
450NM

nr katalogowy 000077



## PTO EATON IT Z WAŁKIEM

RTSO 12316  
(1:1) 600NM

nr katalogowy 000078



## PTO EATON Z WAŁKIEM

RTSO 12316  
(1:1) 600NM

nr katalogowy 000079



## PTO EATON TS/TSO

(1:1) 600NM

nr katalogowy 000080



## PTO EATON RTO

11613, 245NM

nr katalogowy 000081





### PTO VB KAMAZ TC

(1:1,3) 250NM

nr katalogowy 000082



### PTO podwójna MERCEDES 380NM

nr katalogowy 000083



### Przejsie 4/3

nr katalogowy 000084



### Przejsie 3/4

nr katalogowy 000085



### PTO ZF (podwójna - oryginalna) 750NM

PTO ZF IT

nr katalogowy 000086



## Przełącznik mocy

DIN 90  
DIN 100  
DIN 120

nr katalogowy 000087



## Wały napędowe

Do wszystkich pojazdów  
oraz maszyn budowlanych

nr katalogowy 000088



## Rozdzielacz 130L/170 bar

100 - 350 bar

nr katalogowy 000089



## Rozdzielacz 170L/170 bar

100 - 350 bar

nr katalogowy 000090



## Rozdzielacz trzy zakresy ciśnienia 200L

170, 220, 350 bar  
100 bar - 300 bar

nr katalogowy 000091



### Rozdzielacz 200L/170 bar

Super czuły zawór nadmiernego ciśnienia (stabilizuje ciśnienie w dwóch kierunkach)

100 bar - 350 bar

nr katalogowy 000092



### Sterownik klawiszowy pojedynczy oraz podwójny

nr katalogowy 000093



### Sterownik klawiszowy potrójny

nr katalogowy 000094



### Sterownik wywrotu (joystick)

nr katalogowy 000095



### Sterownik wywrotu typ MEILLER

nr katalogowy 000096



### Walek pośredni 16 S150

długość: 195mm

nr katalogowy 000097



### Walek pośredni

długość: 250mm  
12 AS 1800  
16 AS 2200

nr katalogowy 000098



### Walek pośredni 9 S109

długość: 286,5mm

nr katalogowy 000099



### Walek pośredni 16 S109

długość: 248,5mm

nr katalogowy 000100



### Walek pośredni

długość: 274mm  
AS 1800 IT  
AS 2200 IT

nr katalogowy 000101



### Wałek pośredni

długość: 250mm  
ZF 16 S151 IT  
16 S181 IT, 16 S221 IT

nr katalogowy 000102



### Wałek pośredni 16 S130, 160, 190, 220

długość: 215mm  
długość: 289mm

nr katalogowy 000103



### Wałek pośredni 16 S151, 16 S181, 16 S221

długość: 215mm

nr katalogowy 000104



### Pompa zębata - tandem

38L - 280 bar	116L - 250 bar
52L - 280 bar	125L - 240 bar
61L - 260 bar	150L - 210 bar
70L - 250 bar	
82L - 250 bar	
91L - 250 bar	
102L - 250 bar	

nr katalogowy 000105



### Pompa tłoczkowa skośna

42L - 350 bar  
50L - 350 bar  
63L - 350 bar  
81L - 350 bar  
110L - 300 bar  
125L - 350 bar

nr katalogowy 000106  
nr katalogowy 000107  
nr katalogowy 000108  
nr katalogowy 000109  
nr katalogowy 000110  
nr katalogowy 000111

## Pompa tłoczkowa prosta

19L - 320 bar  
25L - 320 bar  
32L - 320 bar  
40L - 320 bar  
45L - 320 bar  
50L - 300 bar  
60L - 400 bar  
80L - 400 bar  
86L - 300 bar

## Pompa tłoczkowa skośna

000126  
nr katalogowy 000127  
nr katalogowy 000128  
nr katalogowy 000129

## Pompa zębata mocowana na 4 śruby

25L - 250 bar  
38L - 280 bar  
52L - 250 bar  
61L - 230 bar  
82L - 200 bar  
100L - 200 bar

nr katalogowy 000130  
nr katalogowy 000131  
nr katalogowy 000132  
nr katalogowy 000133  
nr katalogowy 000134  
nr katalogowy 000135

## Pompa zębata mocowana na 3 śruby

40L - 280 bar  
61L - 230 bar  
82L - 200 bar

nr katalogowy 000136  
nr katalogowy 000137  
nr katalogowy 000138



### Pompa tłoczkowa prosta

60L - 300 bar  
80L - 300 bar  
110L - 300 bar

nr katalogowy 000139



### Filtr powietrza

P 126 MIC

nr katalogowy 000140



### Filtr oleju zewnętrzny

UFI do 110L

nr katalogowy 000141



### Korek wlewu zbiornika oleju

nr katalogowy 000142



### Wkład filtra oleju FRH 33 NCD

nr katalogowy 000143



### Wkład filtra oleju FRH 41 NCD

nr katalogowy 000144



### Wkład filtra powietrza do zbiornika

PI 126MIC 014

nr katalogowy 000145



### Filtr powrotu (wewnętrzny)

FRH33NCD - 90L

nr katalogowy 000146



### Filtr powrotu (wewnętrzny)

FRH41NCD - 110L

nr katalogowy 000147



### Rozdzielacz sekcyjny

od 1 do 6

nr katalogowy 000148





## Hydrive

Ciśnienie - 50 - 300 bar  
Wydajność - 55 - 160L

nr katalogowy 000149



## Olej SILOL GHH do kompresorów śrubowych

nr katalogowy 000150



## Zestawy montażowe do różnych przystawek odbioru mocy

nr katalogowy 000151



## Rozdzielacz 12V, 24V

Ciśnienie - 100 - 300 bar  
Wydajność - 40L

nr katalogowy 000152



## Dzielnik strumienia 3/4" , 1"

nr katalogowy 000153



### Dzielnik strumienia pneumatyczny 3/4", 1"

nr katalogowy 000154

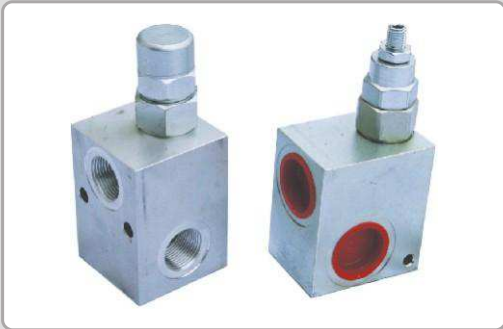

### Zawór regulacji ciśnienia

50 - 350 bar

nr katalogowy 000155



### Kolano ssawne 90 stopni

3,4"  $\varnothing$ 38,  $\varnothing$ 45,  $\varnothing$ 51  
1"  $\varnothing$ 38,  $\varnothing$ 45,  $\varnothing$ 51  
5/4"  $\varnothing$ 38,  $\varnothing$ 45,  $\varnothing$ 51  
6/4"  $\varnothing$ 45,  $\varnothing$ 51  
2"  $\varnothing$ 45,  $\varnothing$ 51

nr katalogowy 000156



### Kolano ssawne 45 stopni

3,4"  $\varnothing$ 38,  $\varnothing$ 45,  $\varnothing$ 51  
1"  $\varnothing$ 38,  $\varnothing$ 45,  $\varnothing$ 51  
5/4"  $\varnothing$ 38,  $\varnothing$ 45,  $\varnothing$ 51  
6/4"  $\varnothing$ 45,  $\varnothing$ 51  
2"  $\varnothing$ 45,  $\varnothing$ 51

nr katalogowy 000157



### Wlot oleju ssawny prosty

3,4"  $\varnothing$ 38,  $\varnothing$ 45,  $\varnothing$ 51  
1"  $\varnothing$ 38,  $\varnothing$ 45,  $\varnothing$ 51  
5/4"  $\varnothing$ 38,  $\varnothing$ 45,  $\varnothing$ 51  
6/4"  $\varnothing$ 45,  $\varnothing$ 51  
2"  $\varnothing$ 45,  $\varnothing$ 51

nr katalogowy 000158



**Kolano ciśnieniowe + trójnik**

nr katalogowy 000159



**Szybkozłącze 3/4" TV**

nr katalogowy 000160



**Szybkozłącze 1" TV**

nr katalogowy 000161



**Szybkozłącze 3/4" M sucho odcinane**

nr katalogowy 000162



**Szybkozłącze 3/4" M**

nr katalogowy 000163



### Króćce ciśnieniowe 1", 3/4"

nr katalogowy 000170



### Wspornik szybkozłącza 1", 3/4"

1" / 30 x 2  
3/4" / 30 x 2

nr katalogowy 000171

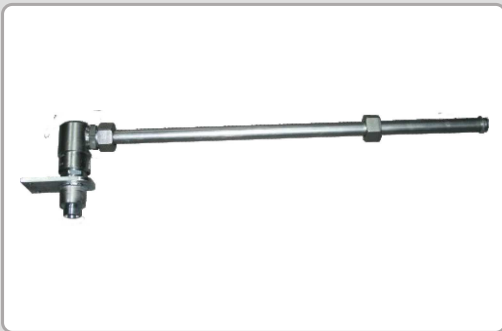

### Ruchoma belka wspierająca przewody hydrauliczne

nr katalogowy 000172



### Zestaw nożycowy do wyrotu na trzy strony 1,5 t / 3,5 t

	1,5T	3,5T
opis - moc (T-bar)	1,8-180	3,5-200
max. ciśnienie (bar)	200	220
wysokość	170 mm	210 mm
długość	560 mm	670 mm
szerokość	207 mm	237 mm

nr katalogowy 000173



### Łożyska wyrotki kulowe

kula  $\varnothing$ 60 - 7,5T  
kula  $\varnothing$ 80 - 18T  
kula  $\varnothing$ 100 - 26T

nr katalogowy 000174



**Szybkozłącze 0,5", 3/4", 3/8", 1" TEMA**

nr katalogowy 000164



**Zawór kulowy do zbiornika**

nr katalogowy 000165



**Szybkozłącze 1" skręcane**

nr katalogowy 000166

**Szybkozłącze 3/4" skręcane**

nr katalogowy 000167



**Króciec ssawny do pompy 1", 3/4"**

nr katalogowy 000168



**Trójnik ciśnieniowy 1" 30x2**

nr katalogowy 000169





### PRZEDSTAWICIELE:

#### AUTOCONSULT S.A.

ul. Łukasiewicza 2, 83-000 Pruszcz Gdański  
Tel.: +48 58 692 21 10...29, Tel.: +48 58 682 37 28, Fax: +48 682 33 52

#### ZTUH ALBOR

ul. Bydgoska 32-34, 78-600 Wałcz  
Tel.: +48 67 387 26 31, Tel.: +48 67 387 21 01, Fax +48 67 258 40 55

#### F.H.U. MARTEX Sp. J.

ul. Sosnowa 7, 44-203 Rybnik  
Tel.: +48 32 423 57 45, Tel.: +48 32 422 96 83, Tel.: +48 32 422 96 85

#### MET-WORKER

ul. Dworcowa 21, 83-400 Kościerzyna  
Tel.: +48 609 183 494, Tel.: +48 601 963 907

#### HYDRO TRUCK PRESS SERWIS

ul. Mierzeja Wiślana 6, 30-732 Kraków  
Tel.: +48 535 457 516  
e-mail: [htp.serwis@gmail.com](mailto:htp.serwis@gmail.com)

Oficjalny dystrybutor

# GHH RAND

# ABER



## EURO-TRAK-NYSA

🏠 GOŚWINOWICE ul.Nyska 49,48-300 Nysa

☎ 77 435 62 41, 77 435 71 60

📠 77 435 71 29

✉ biuro@etn.pl 🌐 www.etn.pl